



# *Prefeitura Municipal de Grão-Pará*

ESTADO DE SANTA CATARINA

SECRETARIA MUNICIPAL DE EDUCAÇÃO E CULTURA

**COMPONENTE CURRICULAR: Língua Portuguesa e Matemática**

**CARGA HORÁRIA SEMANAL DA ATIVIDADE: 04 horas**

**TURMA: Alfabetização – Turma 01**

## **PLANEJAMENTO SEMANAL: 17 A 21 DE AGOSTO DE 2020 ATIVIDADES DE APRENDIZAGEM**

Olá!

Tudo certo meus queridos alunos com vocês e suas famílias! Espero que sim!

Está tudo certo comigo e minha família. E isso é muito bom né! Então, estamos indo para 19ª semana de atividades on-line. Gostaria de estar perto de vocês, mas não posso. Então, enquanto não pudermos estar próximos, vamos levando assim.

Também é uma forma de estarmos próximos, não é? Então, chega de conversa e vamos estudar um pouco. Preparados. Vamos então para nossa primeira atividade!

- 1) Vamos mais uma vez iniciando nossa primeira atividade com a escrita de nosso lindo nome completo:



- 2) Vamos iniciar hoje, trabalhando com a letra **Q**. Que legal! Encontramos ele em várias palavras. Que bom conhecer mais uma letrinha! Oba!!



# Prefeitura Municipal de Grão-Pará

ESTADO DE SANTA CATARINA

SECRETARIA MUNICIPAL DE EDUCAÇÃO E CULTURA

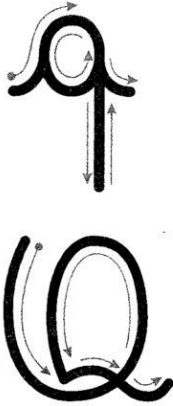

Periquito maracanã,  
cadê a sua iaiá?  
Faz um ano, faz um dia  
que eu não vejo ela passar.

Folclore

Cubra e copie.

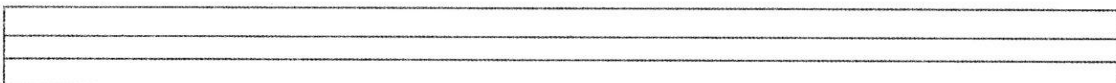
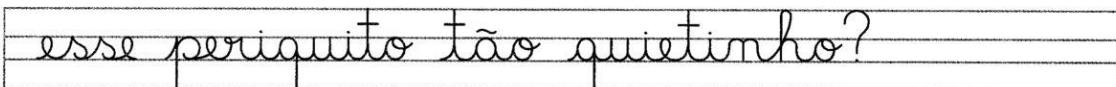
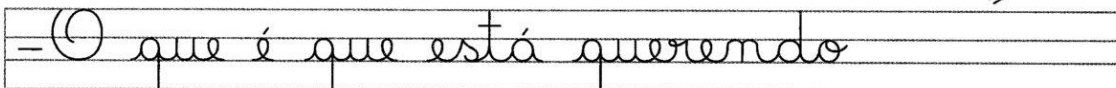
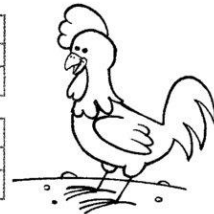
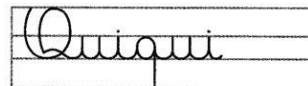
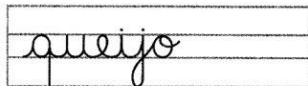
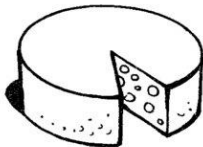
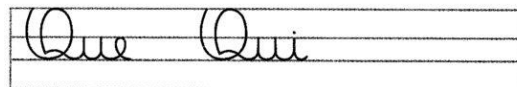
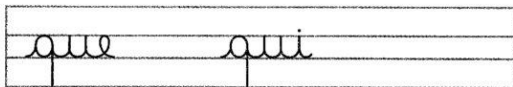
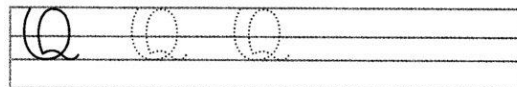

3) E lá vem mais atividades!



# Prefeitura Municipal de Grão-Pará

ESTADO DE SANTA CATARINA

SECRETARIA MUNICIPAL DE EDUCAÇÃO E CULTURA

NOME: \_\_\_\_\_

DATA: \_\_\_\_\_

LINGUAGEM ORAL E ESCRITA

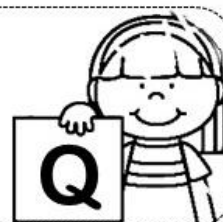

1 - OBSERVE AS FIGURAS ABAIXO E COMPLETE AS PALAVRAS COM: QUE - QUI.

 ES _ _ LO	 _ _ BRA-CABEÇA	 _ _ LO	 _ _ NZE
 _ _ IJO	 _ _ ETO	 _ _ RER	 _ _ NTE

2 - ESCREVA OS NOMES DAS FIGURAS ACIMA:

3 - ESCOLHA 3 FIGURAS ACIMA E FORME PALAVRAS:

---

---

---

4) Vamos com o texto e interpretação!



# Prefeitura Municipal de Grão-Pará

ESTADO DE SANTA CATARINA

SECRETARIA MUNICIPAL DE EDUCAÇÃO E CULTURA

CIRCULE AS LETRAS **Q** QUE APARECEM NO TEXTO.

ESTÁ NO QUADRO, ESTÁ NO QUEIJO,  
E NO QUEIXO DO QUINZINHO.  
ESTÁ NO QUILO DE QUIABO  
E NO MEIO DO FLOQUINHO.

(ABC DA MÔNICA)



QUANTAS VEZES APARECE A LETRA **Q** NO TEXTO?

AGORA, COMPLETE O TEXTO COM AS PALAVRAS QUE ESTÃO FALTANDO.

ESTÁ NO QUADRO, ESTÁ NO \_\_\_\_\_,

E NO QUEIXO DO \_\_\_\_\_.

ESTÁ NO \_\_\_\_\_ DE QUIABO

E NO MEIO DO \_\_\_\_\_.

FLOQUINHO - QUINZINHO - QUEIJO - QUILO

Q

72

5) E lá vem mais! Essa atividade precisa de muita atenção!



# Prefeitura Municipal de Grão-Pará

ESTADO DE SANTA CATARINA

SECRETARIA MUNICIPAL DE EDUCAÇÃO E CULTURA

PINTE AS SÍLABAS QUE FORMAM AS PALAVRAS DOS DESENHOS E COPIE-AS.

QUI	CI
DO	A
BO	TA



PO	CE
QUEI	BO
GO	JO



CE	LE
LO	BE
QUE	JO

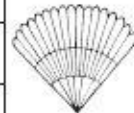

\_\_\_\_\_

\_\_\_\_\_

\_\_\_\_\_



CI	SA
CA	TA
BI	QUI



BU	TO
CE	QUÊ
XO	PE



CO	O
CE	QUEI
RO	BO

\_\_\_\_\_

\_\_\_\_\_

\_\_\_\_\_

BI	QUIN
ZI	DO
DIM	XA



TA	ES
QUI	BI
SE	LO



PE	TI
RI	QUI
TO	BO



\_\_\_\_\_

\_\_\_\_\_

\_\_\_\_\_

LIGUE E ESCREVA AS SÍLABAS, FORMANDO PALAVRAS.

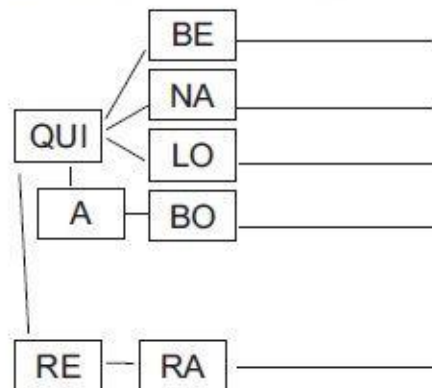
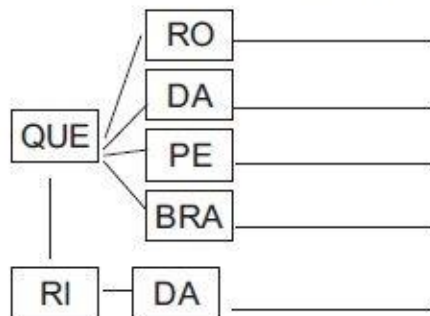

- 6) Nossa última atividade será de matemática!  
Ligue os números as suas quantidades!



# Prefeitura Municipal de Grão-Pará

ESTADO DE SANTA CATARINA

SECRETARIA MUNICIPAL DE EDUCAÇÃO E CULTURA

Üzerinde aynı sayıda benek olan zarları ok ile eşleştir

1		
2		
3		
4		
5		
6		

Bom , é isso pessoal para esta semana! Estas atividades foram preparadas com muito carinho. Espero que gostem. Um abraço a todos. E até semana que vem com mais atividades. Se cuidem e ótima semana a todos!! Professora Sandra.