



Prefeitura Municipal de Grão-Pará

ESTADO DE SANTA CATARINA

SECRETARIA MUNICIPAL DE EDUCAÇÃO E CULTURA

COMPONENTE CURRICULAR: Língua Portuguesa e Matemática

CARGA HORÁRIA SEMANAL DA ATIVIDADE: 04 horas

TURMA: Alfabetização – Turma 01

PLANEJAMENTO SEMANAL: 07 A 11 DE SETEMBRO DE 2020

ATIVIDADES DE APRENDIZAGEM

Olá pessoal!

Tudo certo com vocês, com suas famílias? Espero que sim. Pois com minha família está tudo certo. Estão iniciando a separação do lixo corretamente. Vamos lá, é muito importante a separação correta do lixo. Inicie em sua casa. Se ainda não iniciou. Então vamos lá! Esta é nossa 22ª semana de aula on-line. Preparados para mais uma semana gostosa de aula. Vamos iniciar as atividades!

- 1) Para iniciarmos, iremos escrever na linha abaixo o nome completo. Pois sabemos da grande importância de saber escrever corretamente o nome:

- 2) Continuaremos hoje com a lição do **Q**. Agora o **qua – quo**. Vamos iniciar conhecendo e realizando a leitura!



Prefeitura Municipal de Grão-Pará

ESTADO DE SANTA CATARINA

SECRETARIA MUNICIPAL DE EDUCAÇÃO E CULTURA

qua quo
qua quo
Qua Quo
Qua Quo

aquário



Pinte os desenhos

quadro

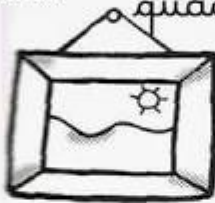

aquarela

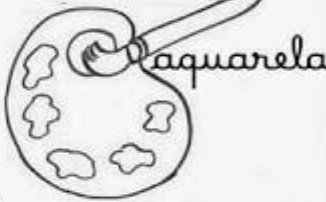

quarenta



quarte



quati



Leia as palavras

qualidade	quarenta	aquático	quarte
quarteirão	aquarela	taquara	quase
qualificado	aquário	quartel	queta
adequado	quantia	quarteto	quati
quaresma	quarta	quante	qual

3) E vem mais atividades!



Prefeitura Municipal de Grão-Pará

ESTADO DE SANTA CATARINA

SECRETARIA MUNICIPAL DE EDUCAÇÃO E CULTURA

PINTE AS SÍLABAS QUE FORMAM AS PALAVRAS DOS DESENHOS E COPIE-AS.

QUI	CI
DO	A
BO	TA



PO	CE
QUEI	BO
GO	JO



CE	LE
LO	BE
QUE	JO





CI	SA
CA	TA
BI	QUI



BU	TO
CE	QUÊ
XO	PE



CO	O
CE	QUEI
RO	BO

BI	QUIN
ZI	DO
DIM	XA



TA	ES
QUI	BI
SE	LO



PE	TI
RI	QUI
TO	BO



LIGUE E ESCREVA AS SÍLABAS, FORMANDO PALAVRAS.

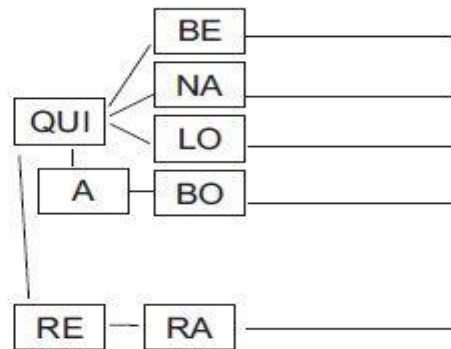
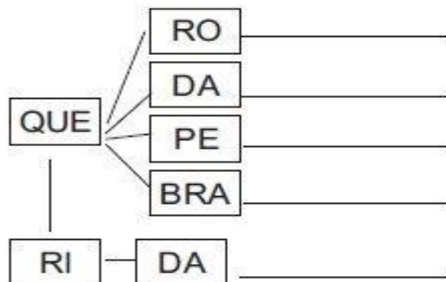

4) Continuando com mais atividades!



Prefeitura Municipal de Grão-Pará

ESTADO DE SANTA CATARINA

SECRETARIA MUNICIPAL DE EDUCAÇÃO E CULTURA

COMPLETE AS PALAVRAS COM AS SÍLABAS
QUA - QUE - QUI



___ ABO



___ IMADA



___ LO



___ DRA



___ IJO



LE___



___ TRO



___ RTO

40

___ RENTA

5) Texto e interpretação:



Prefeitura Municipal de Grão-Pará

ESTADO DE SANTA CATARINA

SECRETARIA MUNICIPAL DE EDUCAÇÃO E CULTURA

www.alunoon.com.br

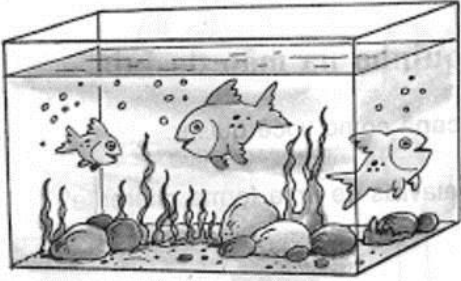

aquário

aquário

qua	quo	Qua	Quo	q	Q
qua	quo	Qua	Quo	q	Q
quati	taquara	aquarela	aquático	quota	
quarenta	quarto	quanto	quarteirão	aquoso	

Que beleza de aquário, querida!
Tem peixinho de toda qualidade!

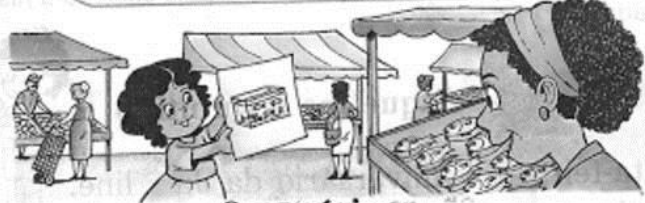

O aquário

Toda quarta-feira, Dona Quitéria vende peixe na feira. Enquanto a mãe vende, Iaiá fica desenhando ao lado. Ontem Iaiá desenhou um lindo aquário.

— Mamãe! Veja o que eu desenhei para você!
Dona Quitéria quase ficou sem fala.

— Que beleza de aquário, querida! Tem peixinho de toda qualidade!
Iaiá fica tão contente quando a mãe sorri!

a) O que acontece toda quarta-feira?



Prefeitura Municipal de Grão-Pará

ESTADO DE SANTA CATARINA

SECRETARIA MUNICIPAL DE EDUCAÇÃO E CULTURA

b) Iaiá é filha de Dona Quitéria. O que ela faz enquanto sua mãe vende?

c) O que ela desenhou para sua mãe?

6) E continuamos com mais atividades!

VAMOS COMPLETAR O QUADRO?

1 LEIA AS PALAVRAS ABAIXO:

QUADRO - QUATI - QUILO - QUEIJO
CAQUI - QUEROSENE - MACAQUINHO
QUARENTA - AQUARELA - QUIBE
PIQUENIQUE - QUINTO - PERIQUITO
PEQUENO - QUENTE



2 AGORA, ESCREVA NO QUADRO ABAIXO AS PALAVRAS, OBSERVANDO AS SÍLABAS INDICADAS.

QUA	QUE	QUI
.....
.....
.....
.....
.....



Prefeitura Municipal de Grão-Pará

ESTADO DE SANTA CATARINA

SECRETARIA MUNICIPAL DE EDUCAÇÃO E CULTURA

7) Nossa última atividade será de matemática!

O QUE VEM ANTES E O QUE VEM DEPOIS?

antes		depois
	7	

antes		depois
	2	

antes		depois
	4	

antes		depois
	8	

antes		depois
	5	

antes		depois
	1	

antes		depois
	9	

antes		depois
	10	

antes		depois
	6	

antes		depois
	3	

Bom, é isso pessoal que temos para trabalhar esta semana. Espero que aproveitem com muito carinho as atividades. Se cuidem diante da doença que se encontra por aí. Este vírus, chamado Covid 19. Um grande abraço e uma ótima semana a todos. Professora Sandra